

MAÎTRISEZ
LA LUMIÈRE

30 ans
DISTRAL®
de rêve aluminium

Made in France

Distral Sun®

by DISTRAL®





INTRO

TECH-DESIGN

Distra'Sun® est un concept innovant de brise-soleil à lames orientables motorisées ainsi que de toiles rétractables.

Grâce à elle, les saisons n'ont plus d'influence sur votre quotidien. Prenez votre petit déjeuner en extérieur, profitez de vos après-midi en toute quiétude et prolongez vos soirées jusqu'à la mi-saison en famille ou entre amis dans un confort et un bien-être absolu. Vous en aviez rêvé, Distral l'a réalisée. Distra'Sun® est la solution idéale pour agrandir votre espace intérieur et valoriser votre habitat. Elle vous apporte l'équilibre parfait entre technologie et design dans une démarche respectueuse de l'environnement.

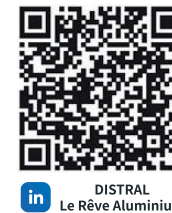

CONCEPT

Un concept innovant

Les lames orientables aluminium

Moduler la lumière naturelle et se protéger quel que soit le temps grâce aux lames orientables. En position ouverte ou semi-ouverte, la circulation naturelle de l'air entre les lames évite l'effet de serre tout en gardant un espace ombragé. L'air ambiant est ainsi renouvelé et rafraîchi. En cas de pluie, les lames de la pergola peuvent être complètement fermées, l'espace créé reste fonctionnel quel que soit le temps et résiste à des rafales de vent de plus de 210km/h (Distra'Sun® Premium uniquement).

Toutes nos pergolas sont équipées de joints d'étanchéité et de gouttières pour faciliter l'évacuation rapide et propre de l'eau résiduelle.

La gamme s'enrichit d'une lame XXL plus grande, plus large, plus cossue. Opter pour ce design c'est laisser entrer 40 % de lumière en plus.

Les toiles rétractables

Fermer, ouvrir partiellement ou totalement telle est la facilité d'utilisation de notre nouvelle gamme de pergola à toile rétractable. Laissez-vous tenter par ce fonctionnement simple fait de matériau noble. Toutes nos toiles sont conçues pour résister aux intempéries et vous apporter confort au quotidien. Quant à la structure aluminium, elle est directement issue de nos gammes à lames orientables.

Une finition valorisante

De part son design contemporain et son matériau épuré, les pergolas Distra'Sun® mettent en valeur votre habitat. Aucune vis n'est apparente et les fixations des pieds sont intégrées et masquées dans les poteaux. Elle s'intègre parfaitement dans n'importe quel milieu. L'ancien est valorisé, le moderne est sublimé.



RÉSISTE
À 210KM/H
DE VENT



100%
ALUMINIUM



LAMES
ORIENTABLES



ÉTANCHÉITÉ
OPTIMISÉE



STRUCTURE
PERMANENTE
ET DURABLE

EXCLUSIVITÉ
DISTRAL®

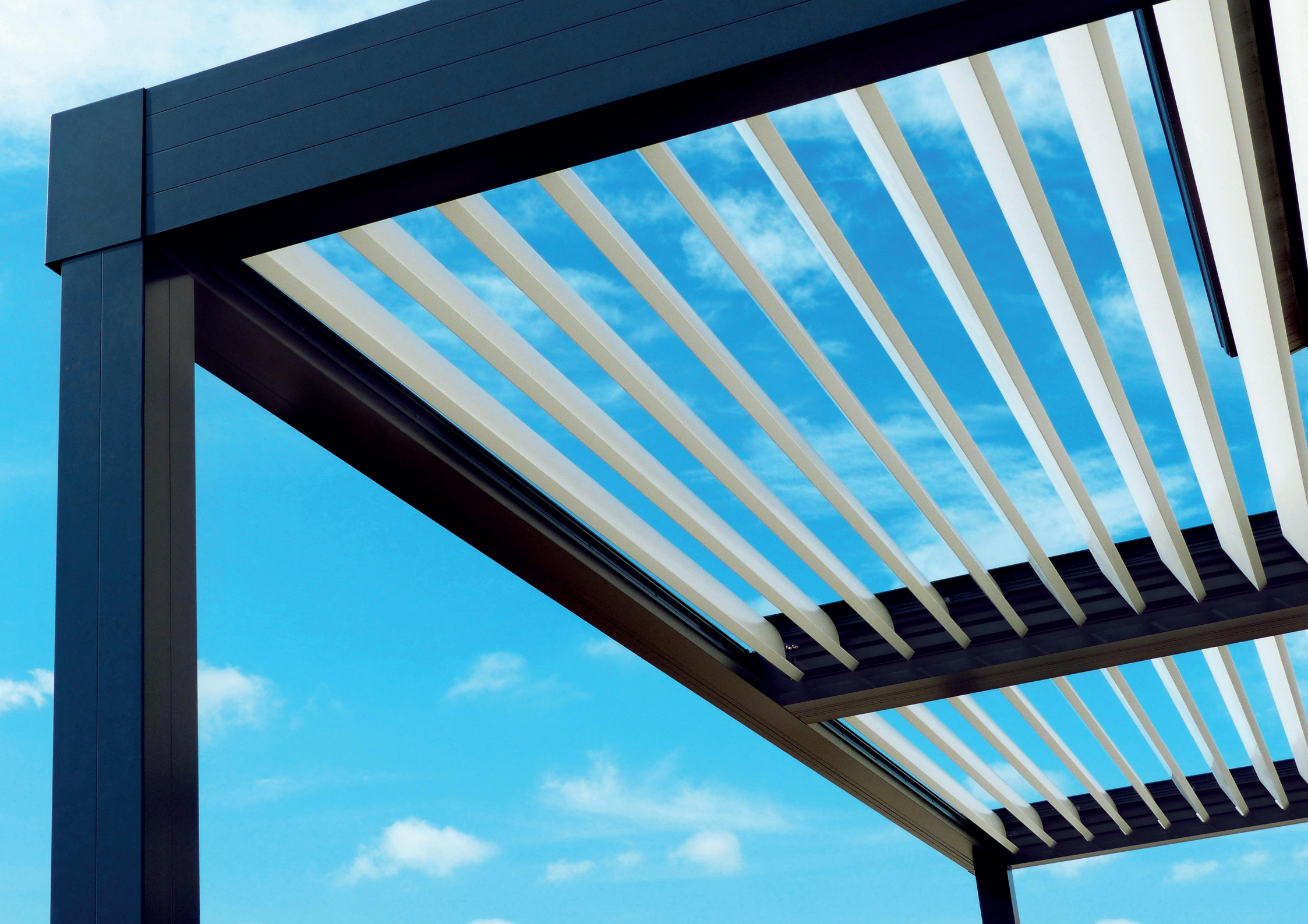

Modèle XXL

VERSION MOTORISÉE

- Poutre aluminium avec cheneau intégré (L maxi 7000 mm)
Dim. H 330 mm x L 135 mm
- Lames «Plates» avec joint (L maxi 4500 mm)
- Poteau technique double parois (descente d'eau) 144 x 144 mm
- Droit
- Déporté
- Déporté incliné 15° ou 25° (surface inf. 20 m²)
- Motorisation par vérin caché
- Centrale électronique
- Options possibles :
 - capteur vent
 - capteur pluie
 - capteur température
 - éclairage leds ou spots
 - store ZIP motorisé
 - brise soleil coulissant

40%
DE LUMINOSITÉ
LAMES
OUVERTES *en plus !*

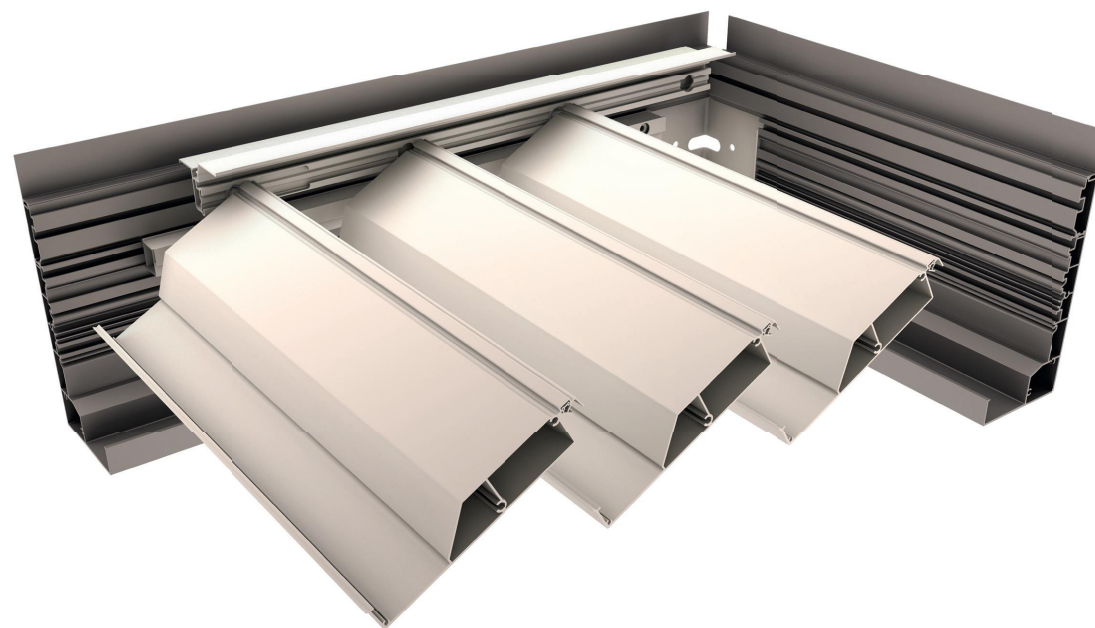

Lame plate «XXL»

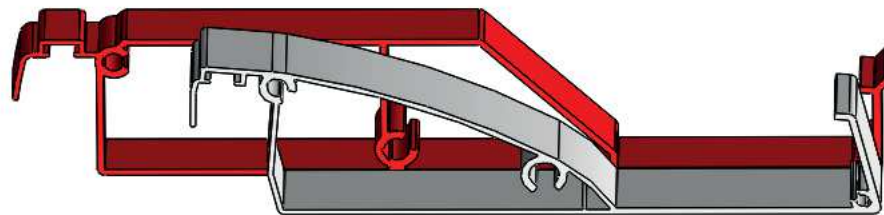

Lame plate «Premium»



Modèle Premium

- Poutre aluminium avec chéneau intégré (L maxi 7000 mm)
Dim. H 260 mm x L 135 mm
- Lames «S» ou plates avec joint (L maxi 4500 mm)
- Poteau double parois (descente d'eau) Dim. 144 x 144 mm
- Motorisation par vérin caché
- Contrôle électronique
- Options possibles : stores, leds, capteur...

Lame Plate



Lame «S»



Modèle Alizé

VERSION MANUELLE

- Poutre aluminium avec chéneau intégré (L maxi 4500 mm)
Dim. H 210 mm x L 128 mm
- Lames «S» avec joint (L maxi 3500 mm)
- Poteau technique (descente d'eau) 100 x 100 mm
- Treuil & manivelle

Lame «S»



VERSION MOTORISÉE

- Poutre aluminium avec chéneau intégré (L maxi 4500 mm)
Dim. H 260 mm x L 128 mm
- Lames «S» avec joint (L maxi 3500 mm)
- Poteau technique (descente d'eau) 100 x 100 mm
- Motorisation par vérin caché
- Centrale électronique
- Accès à toutes les options du modèle «Premium»



Modèle Éole

UNIQUEMENT MOTORISÉE

Toile fixée à des traverses alu (entraxe maxi 470 mm) par l'intermédiaire de jonc soudé.

- Poutre aluminium avec chéneau intégré (L maxi 6030 mm) Ht totale 330 x lg 135 mm,
- Toile PES HT 1100 dtex 680g/m² ou 850g/m² (largeur maxi 4000 mm)
- Poteau technique double parois (descente d'eau) 144 x 144 mm,
 - Droit, déporté, déporté incliné 15° ou 25° (surface inf. 20m²),
- Motorisation par motoréducteur 24V,
- Centrale électronique NOVAL (240W),
- Options possibles :
 - capteur vent,
 - capteur pluie,
 - éclairage leds ou spots,
 - store ZIP motorisé,
 - brise soleil coulissant.

MODÈLE TOILE

LAC 650 SL

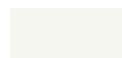

867

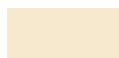

7462



654



652



810

SUNBLOCK



7463
Embossage Lin



7464
Embossage Lin



7543
Embossage Carbon



7279
Satin



7398
Satin



654
Satin

* Autres coloris disponibles, nous consulter



Excellente protection solaire (facteur solaire jusqu'à 98% pour le Sunblock et 95% pour le Lac 650.

Confort lumineux et visuel optimal.

100% des UVB filtrés (UPF 50+) pour le Sunblock.



Modèle CARPORT - Protégez vos véhicules

CARACTÉRISTIQUES :

- Dimension possible en 1 Module 7000 x 5000
- Poutre chéneau extrudée en une partie pour une très grande robustesse
- Poutre chéneau 260 x 135 mm
- Poteau (évacuation d'eau) 144 x 144 en deux partie
- Évacuation des eaux de pluie Ø 68 mm
- Platine au sol et équerre d'angle en acier inoxydable renforcée
- ISOTOIT AST PREMIUM AUTO-PORTANT épaisseur 65mm (blanc uniquement)
- Classement au feu M1 (panneaux AST PREMIUM)

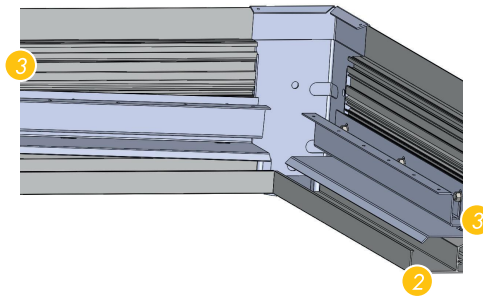
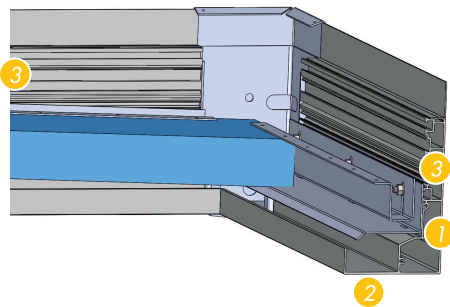

- 1 Poutre chéneau
- 2 Récupération des eaux
- 3 Système fixation panneau

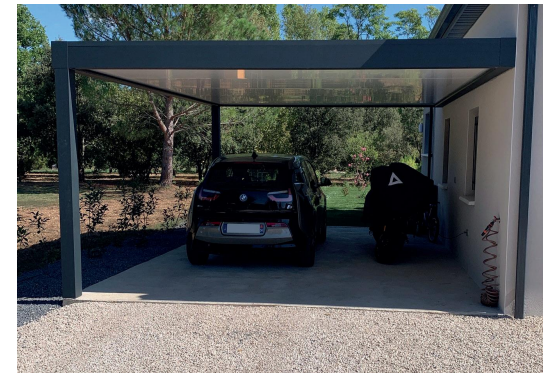



—
CONCEPT INNOVANT
—



CARPORT

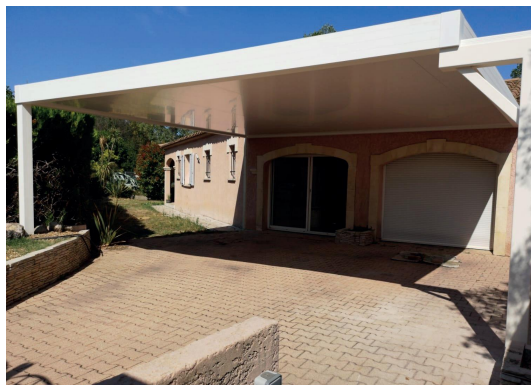

—
CONCEPT INNOVANT
—

Modèle Distrat'OP
abritez votre espace de vie extérieur

PROJETS PROFESSIONNELS

Une extension de surface

Distra'Sun® est un concept innovant de pergola à lames orientables, tout en aluminium, qui permet aux professionnels de la restauration d'augmenter leur capacité d'accueil.

La conception de nos poutres porteuses et de nos lames optimise les surfaces à couvrir par module, allant jusqu'à 34 m², sans poteau intermédiaire.

Printemps, été, automne, hiver, grâce aux nombreuses options tout est conçu pour que le client passe un agréable moment et que le restaurateur bénéficie d'une exploitation sereine et pérenne sous une pergola Distra'Sun®.

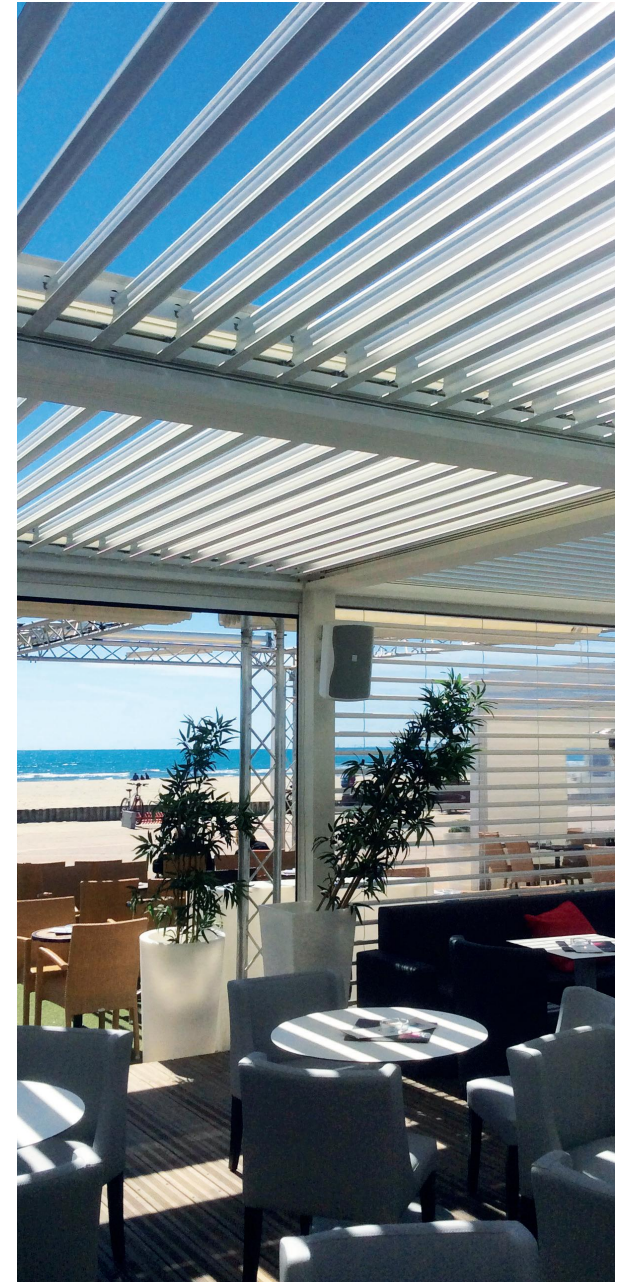



NUANCIER RAL

Adaptez cette nouvelle zone de confort extérieur à votre habitat.

LES FINES STRUCTURES*



1015 FST



1247 FST



3004 FST



3005 FST



5003 FST



6005 FST

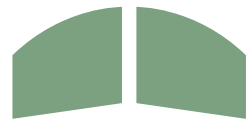

6021 FST



7016 FST



7022 FST



7035 FST



7037 FST



8011 FST



9005 FST

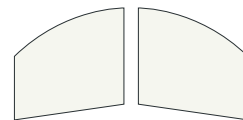

9010 FST

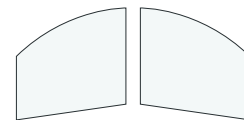

9016 FST

LES SATINÉS



7016 SAT

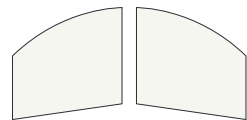

9010 SAT

LES FUTURA*



NOIR 2100
SABLE YW359F



GRIS 2900 SABLÉ
YW355F

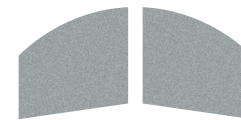

GALET 2525
YX050F

TOUTES LES COULEURS
DU NUANCIER RAL
NOUS CONTACTER



10 GARANTIE
ANS

BONNE TENUE
LAQUAGE*

*Couleurs non contractuelles

**Voir nos conditions générales de vente





A modern terrace with a pergola and a swimming pool. The pergola has a dark frame and a roof with horizontal slats. The terrace is enclosed by a wall with vertical wooden slats. Inside the terrace, there is a dining table with chairs and a bar area. The swimming pool is in the foreground, and the sky is clear blue.

Donnez
une nouvelle dimension
à votre terrasse.

OPTIONS

DISTRAL® vous propose une gamme d'accessoires uniques et performants pour agrémenter vos projets de pergolas. Ainsi, particuliers et professionnels peuvent personnaliser leurs extensions et satisfaire leurs envies. Distral'Sun® s'habille d'une dizaine d'options complémentaires.

01 STORE ZIPPÉ VERTICAL (TOILE TECHNIQUE)

Confort visuel optimal, transparence adaptée, résistance de la matière et des couleurs, facilité d'entretien, sécurisé et motorisable.



02 CHAUFFAGE (SYSTÈME RADIANT)

Chauffage infrarouge pour vous donner plus de confort dans votre espace extérieur.

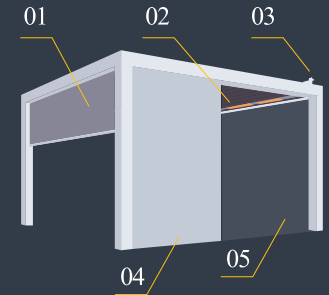



03

CAPTEURS PLUIE/VENT/TEMPÉRATURE

Quittez votre habitat en toute quiétude, équipée d'un détecteur votre pergola se ferme automatiquement en cas de pluie ou de grands vents.

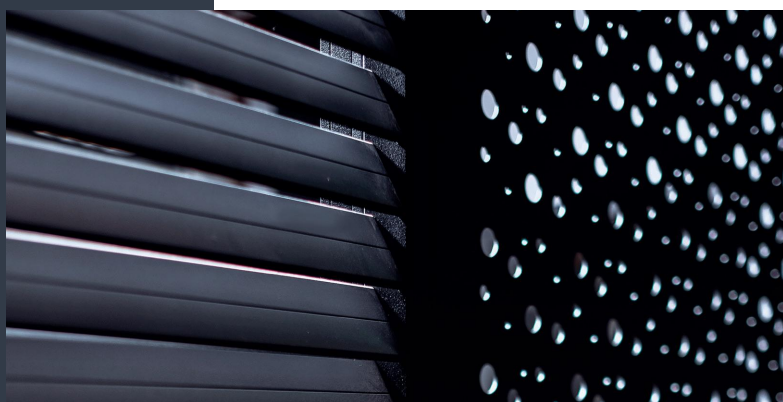

04

BRISE-VUE

Tout en aluminium, les modèles «Persienne» et «Design» apportent une touche «cosy» à votre terrasse.

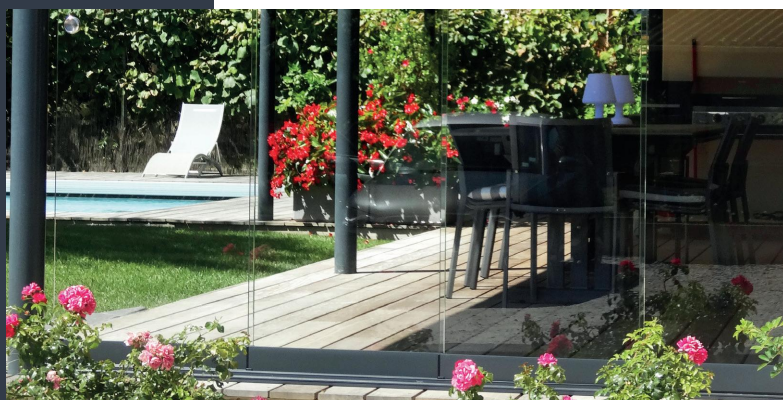

05

RIDEAU DE VERRE

Ces panneaux de verre coulissants vous abritent tout en vous donnant la sensation de vivre à l'extérieur.



OPTIONS ÉCLAIRAGES

06 STRIP LED

Strip led intégré dans un profil sur toute la longueur de la structure. Il permet une diffusion uniforme de l'éclairage.

07 BARETTE LED INTÉGRÉE DANS LA STRUCTURE

Intégrée dans le design de la structure, idéal pour éclairer vos soirées, créez une ambiance chaleureuse et conviviale.

08 SPOT LED SUR STRUCTURE

Spot led orientable intégré dans la structure. Il illumine la périphérie de votre pergola.

09 SPOT LED SUR TUBE INTERMÉDIAIRE

Spot led orientable intégré dans un tube aluminium. Il se positionne en milieu de pergola pour un éclairage optimal.

10 SPOT LED INTÉGRÉ DANS LAME PLATE

Spot led orientable intégré exclusivement dans la lame plate pour un éclairage sobre et design.

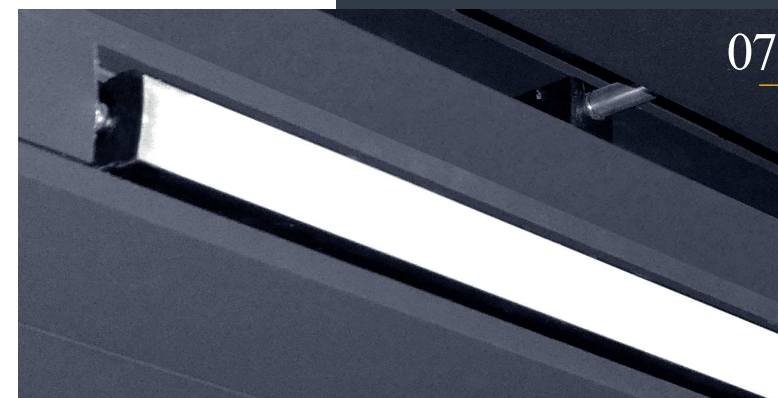
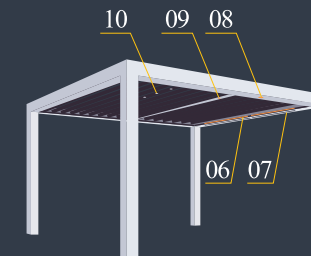

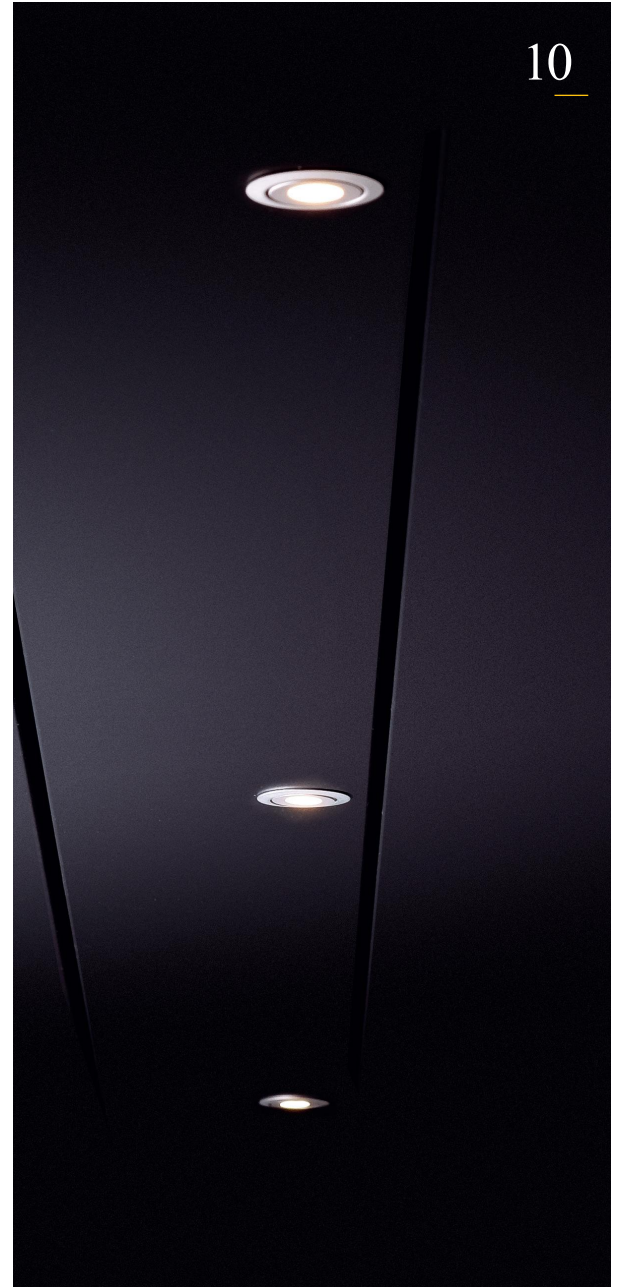

DÉTAILS TECHNIQUES

MODULARITÉ ET TECHNOLOGIE ASSOCIÉES

En position «ouverture totale» : l'hiver pour laisser le soleil chauffer votre intérieur. En position «semi-ouverture» (de 0° à 145°) pour un effet tamisé ou ombragé tout en laissant une ventilation naturelle qui vous évitera l'effet coussin d'air chaud que peut avoir une toile de store. L'air ambiant est ainsi renouvelé et rafraîchi par l'effet bioclimatique. En position fermée pour se protéger du soleil ou d'une averse. L'eau est recueillie par les chéneaux périphériques puis évacuée par le(s) poteau(x).

*Distra'Sun® est entièrement motorisable et orientable**

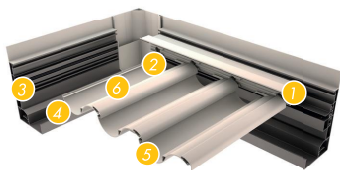

PREMIUM Lames «S»

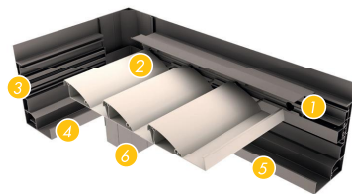

PREMIUM Lames plates

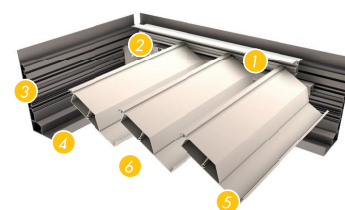

PREMIUM Lames XXL



ALIZÉ Lames «S»

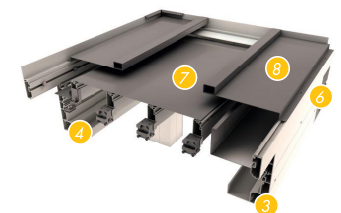

ÉOLE Toiles

- 1 Tringle de mouvement
- 2 Tringle de position
- 3 Poutre chéneau

- 4 Récupération des eaux
- 5 Lame plate ou «S»
- 6 Poteau écoulement des eaux

- 7 Toile rétractable
- 8 Capot couvre toile

* (testée sur plus de 20 000 cycles). – Test CSTB N° EN-CAPE 14.077 C - VO, effectué en soufflerie sur 4 poteaux. Résistance au vent jusqu'à 210 km/h.



Platine inox thermolaquée renforcée au sol



RÉSISTE À UNE VITESSE DE
210 km/h DE VENT
CERTIFICATION CSTB

Equerre inox thermolaquée renforcée dans la structure



Lames et tringles de mouvement

SUR MESURE

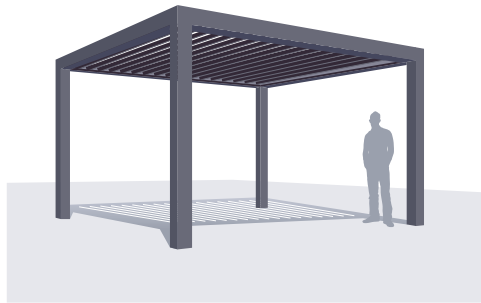

AUTOPORTANTE



DÉPORTÉE

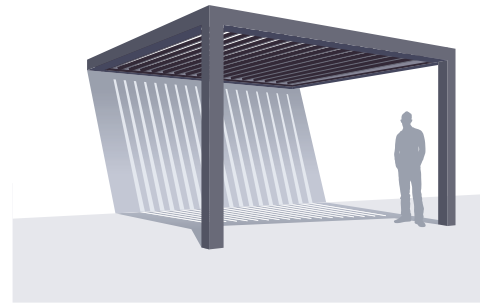

MONTAGE SUR FAÇADE

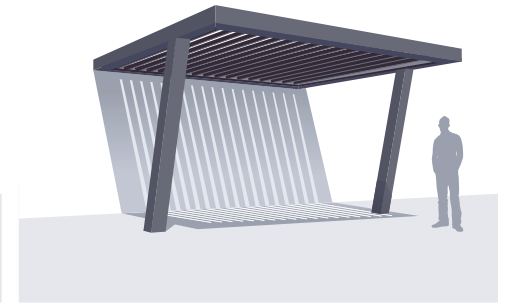

POTEUX INCLINÉS

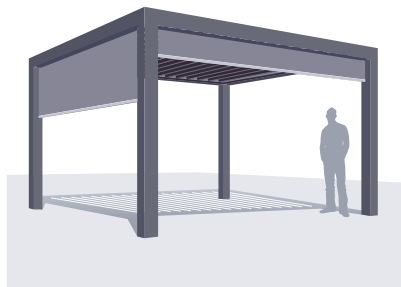

STORES OU PAROIS DE VERRE

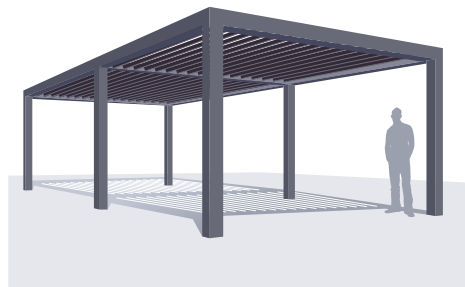

COUPLABLE EN PLUSIEURS PARTIES

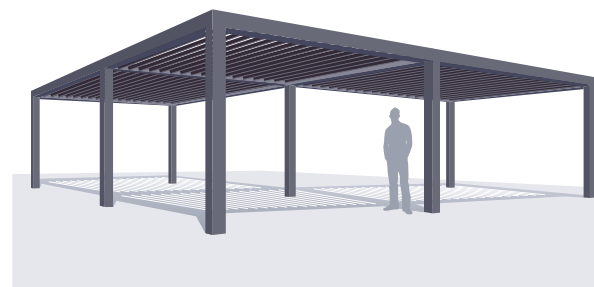

MONTAGE EN ANGLE

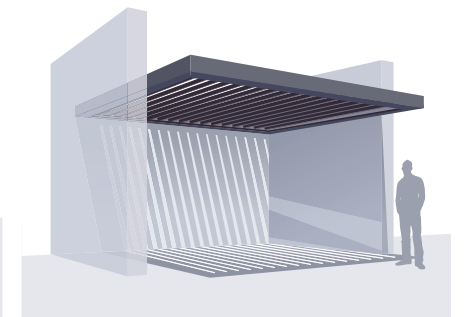

ENTRE-MUR



LES GARANTIES

L'ASSURANCE D'UN SAVOIR-FAIRE GARANTIE

DISTRAL® module l'aluminium au gré de chaque besoin, le façonne et l'adapte à vos rêves. Fabricant depuis plus de 30 ans de portails, volets, pergolas et garde-corps, DISTRAL® est un spécialiste français incontournable.

Performance et solidité garanties

2 GARANTIE
ANS

MOTORISATION
ET ACCESSOIRES

5 GARANTIE
ANS

ACCESSOIRES
PERGOLA SOMFY

7 GARANTIE
ANS

STRUCTURE
ET MATIÈRE

10 GARANTIE
ANS

BONNE TENUE
LAQUAGE*



N° IDU :
FR315318_04AXYY



*Voir conditions générales de vente, disponibles sur simple demande.



FABRICANT
DEPUIS
30
ANS





PARC INDUSTRIEL DU BOIS VERT
10, AVENUE BOIS VERT
31120 PORTET-SUR-GARONNE
05 62 20 53 14

WWW.DISTRASUN.FR